



TIMA

LINEAR LIGHT

017 32 32 21 58

0911 175 71 50

WWW.TIMA-CO.IR

@TIMA__GROUP



گروه تیما تولید کننده و ارائه دهنده مقاطع پروفیل نورخطی (لاین نوری)، متریال مونتاژ نورخطی اعم از استریپ SMD، LED، انواع سنسور ماژول های روشنایی، ملزومات مونتاژ، ابزارآلات مونتاژ و نصب است. گروه تیما افتخار عرضه انواع نورخطی اعم از توکار، روکار، آویز و... با خط مونتاژ مدرن و به روز و بهرمندی از نیروی حرفه ای و آموزش دیده به هم میهنان عزیز در سراسر کشور را دارد. ما با تمرکز بر تضمین کمترین قیمت، کیفیت تولید درخور، خدمات بروز مشتریان و منحصر به فرد بودن در کنار شما هستیم و خواهیم بود، گروه تیما از ابتدا فعالیت خود را به عنوان شرکت پیمانکاری ساختمان و ابنیه آغاز کرده اما اکنون یکی از بخش های اصلی این مجموعه تولید و عرضه پروفیل های آلومینیومی و انواع نوار های ال ای دی در قالب نورپردازی حرفه ای میباشد. امیدواریم از محصولات ما به همان اندازه که ما ارائه آن به شما لذت میبریم لذت ببرید.

TIMAA

انواع نورخطی



بیشتر انواع نور خطی از دید منبع نوری و مدار داخلی شباهت زیادی به هم دارند. اما این ساختار بیرونی و نحوه نصب آنها است که باعث ایجاد تفاوت در نمونه‌های مختلف نورخطی می‌شود. از نظر محل نصب، انواع نورخطی در سه دسته قرار می‌گیرند که عبارت‌اند از:

نورخطی آویز

نورخطی روکار

نورخطی توکار

نورخطی و انواع آن

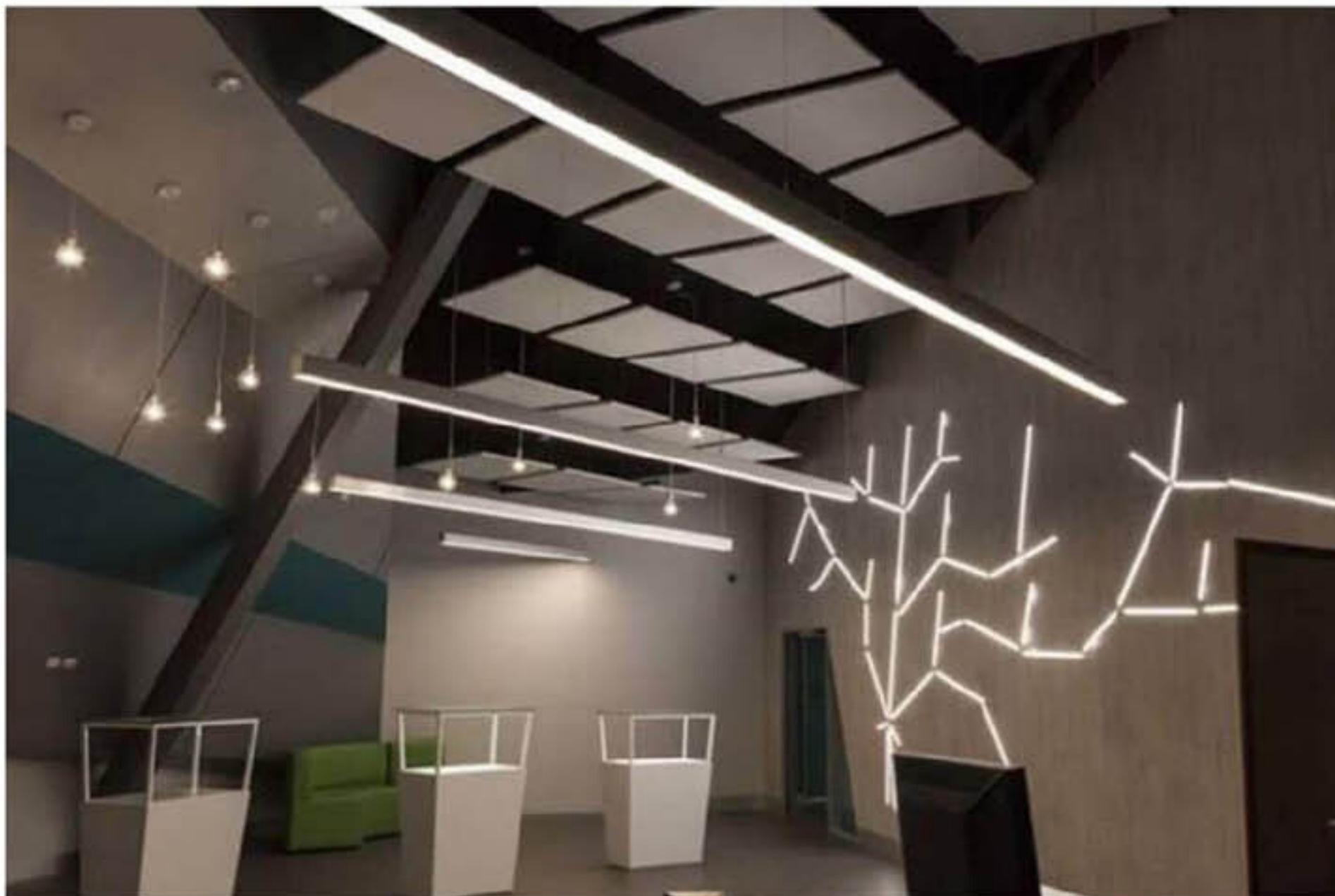

انواع نورخطی را می‌توان مدرن‌ترین سیستم روشنایی دانست که بازدهی نوری بسیار بالایی دارند. به علاوه این سیستم روشنایی دارای طول عمر بیشتری نسبت به نمونه‌های مشابه است و انرژی کمتری را مصرف می‌کند. بزرگ‌ترین مزیت این مدل‌ها این است که نور یکنواختی را از خود ساطع می‌کنند؛ به همین دلیل از نظر نورپردازی نسبت به سایر نمونه‌های مشابه ویژگی‌های بهتری دارند.

مکان های مناسب برای نصب نورخطی

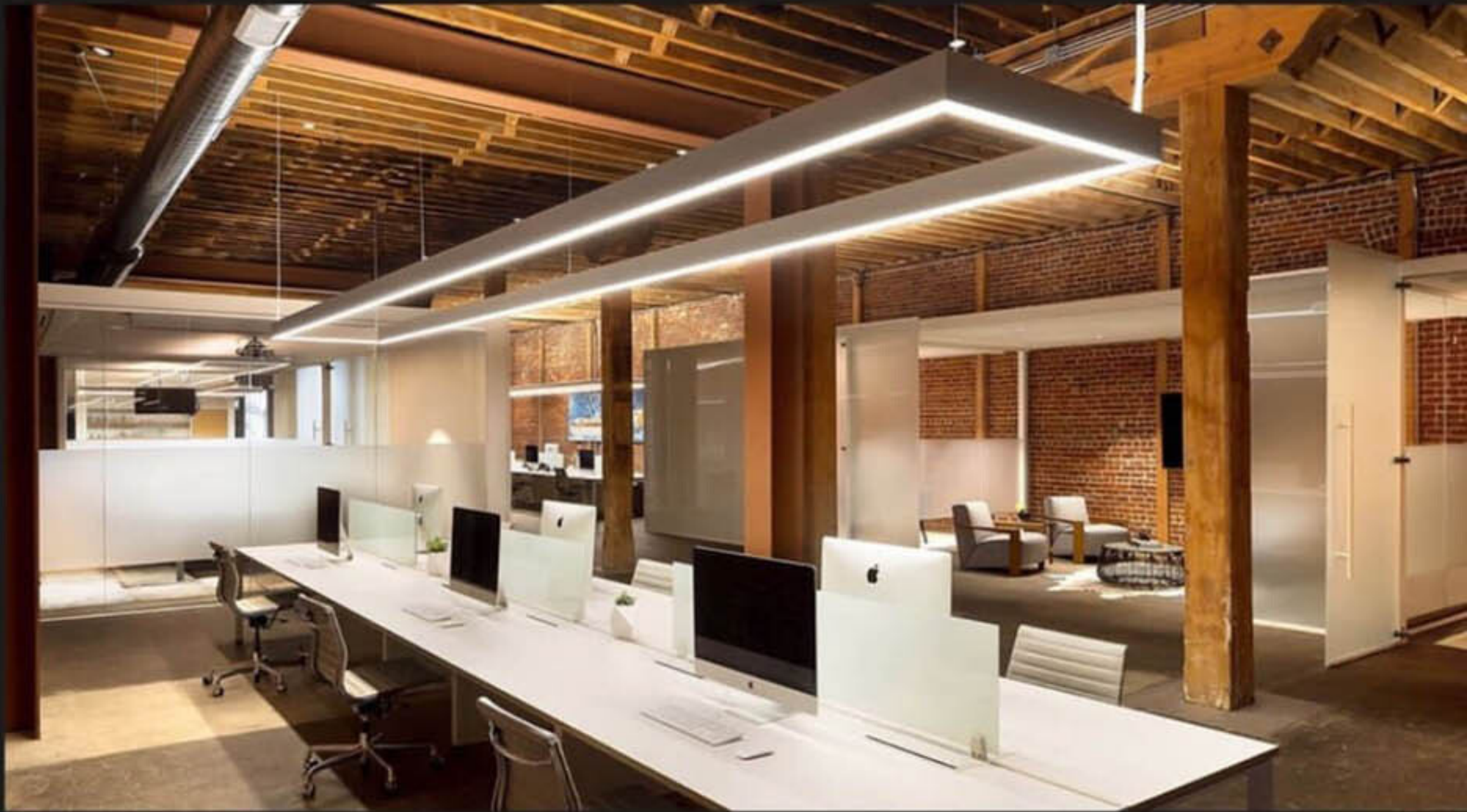

زمانی که استفاده از انواع نور خطی هنوز توسعه پیدا نکرده بود؛ بیشتر این نوع نورها در کارگاه ها، دفاتر و مکان های تجاری نصب می شدند. اما انعطاف پذیری بالای این نوع از چراغها باعث شد که بتوان در مکان های دیگری هم از آنها استفاده کرد. بنابراین اگر می خواهید فضای متفاوتی را در دفتر کار، خانه یا استودیو هنری خود به وجود آورید؛ می توانید از انواع نورخطی استفاده کنید.

مکان های مناسب برای نصب نورخطی

از جمله مکان هایی که می توان نورخطی را در داخل آن ها نصب کرد؛ می توان به موارد زیر اشاره نمود:

دفتر کار

اماکن عمومی

مجموعه های مسکونی

مناطق تجاری

رستوران ها و کافه ها

سالن های اجلاس

لابی هتل ها

بالکن و راهرو

نمای ساختمان

سرویس بهداشتی

سالن های مترو





**چرا چراغ های خطی ، جایگزین
مناسب برای نور پردازی و چراغ
های قدیمی هستند؟**



یک تیر و چند نشان

چراغ های خطی با شکل مستطیلی خود راهی عالی برای بزرگتر یا طولانی تر نشان دادن اتاق هستند و علاوه بر طراحی زیبا ، چراغ های خطی از فناوری پیشرفته از جمله اتصال به سیستم های کنترل هوشمند و DALI و قابلیت Dimming برخوردار هستند . این سبک از چراغ ها به ویژه در نورپردازی میزهای طولانی اتاق ناهار خوری ، میزهای بیلیارد ، جزیره آشپزخانه بسیار عالی هستند ، به طوری که نور کافی را فراهم و شکل هر منطقه را تکمیل می کنند. چراغ های لاینر (خطی) ، نور مناسبی را برای محیط اداری مدرن ، رستوران ها ، هتل ها ، انبارها و موارد دیگر فراهم می کند. اگر دوستدار محیط زیست هستید ، نورپردازی چراغ های خطی گزینه ای عالی به دلیل عملکرد بالا و بهره وری انرژی است.



ترکیب زیبایی دکوراتیو با زیبایی نورپردازی خطی

چراغ های خطی به لطف طولی و افقی بودن و پخش نور وسیع خود ، به شما اتاق نهار خوری و آشپزخانه ای مدرن می بخشند. در موقعیت بالای میز نهار خوری ، شما نور گسترده ای را که یک چراغ لاینر آویز مستطیل شکل ایجاد می کند را احتمالاً بیشتر دوست خواهید داشت و در مقایسه با نوری که از یک منبع نور تکراری دیگر (مانند چراغ های آویز چندتایی کوچک که به هم متصل شده اند) ترجیح خواهید داد. میز نهار خوری به عنوان کانون اصلی ، اتاق غذاخوری وقتی با نورپردازی زیبایی همچون نورپردازی خطی ترکیب شود میتواند مرکز توجهی خیره کننده ایجاد و فضایی مجلل و مدرن ایجاد کنند.



**چگونه نور خطی مناسب
خود را انتخاب کنیم؟**

WWW.TIMA-CO.IR



WWW.TIMA-CO.IR

چراغ های خطی در اندازه های مختلف ارائه می شوند. قبل از انتخاب چراغ خطی برای خانه خود ، حتما میز ناهار خوری ، جزیره آشپزخانه ، میز بیلیارد یا هر سطحی را که نورپردازی می کنید را اندازه بگیرید. همچنین ارتفاع ، عرض ، وزن و طول کابل آویز (چقدر از سقف آویزان خواهد بود) را اندازه گیری کنید. با اندازه گیری های دقیق ، شما می توانید چراغ خطی مناسب خود را انتخاب کنید. همچنین می توانید رنگ هایی را که متناسب با پالت رنگی فضای شما هستند را انتخاب کنید.

به طور کلی چراغ های لاینر به صورت روکار ، توکار و آویز هستند؛ قبل از انجام پروژه باید نوع توکار یا روکار را در نظر بگیرید . هنگامی که چراغ خطی مناسب خود را انتخاب کردید ، اگر به دنبال گزینه های اضافی برای تکمیل اتاق هستید ، روشنایی آویز برای نورپردازی متمرکز و ایجاد دکوراسیون منحصر به فرد برای افزودن جلوه به هر اتاق عالی است. نورپردازی خطی یک انتخاب عالی است که پس از این انتخاب ، از نور مناسب و فضای شیک شگفت زده خواهید شد .



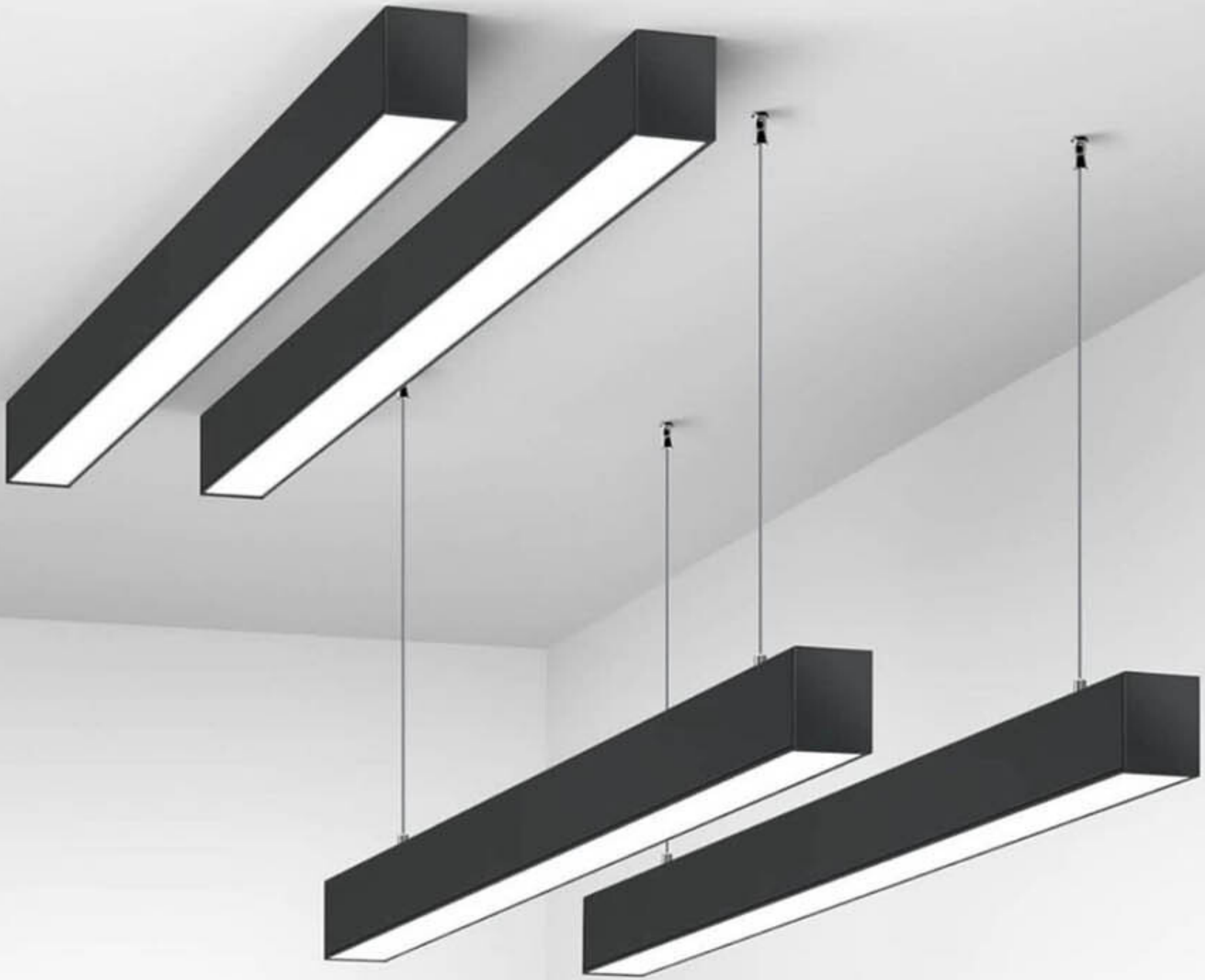

تاریخچه استفاده از چراغ خطی

در گذشته چیزی تحت عنوان روشنایی خطی وجود نداشت و همین موضوع باعث می‌شد که نورپردازی و تامین روشنایی بعضی از ساختمان‌ها و مناطق سخت باشد. برای مثال در خرده‌فروشی‌ها، دفاتر وسیع، انبارهای بزرگ و... خیلی سخت می‌شد که روشنایی مورد نیازشان را تامین کرد.



در دهه ۱۹۵۰ برای اولین بار نورپردازی خطی با بهره بردن از چراغ‌های فلورسنت در مکان‌های صنعتی انجام شد. با رشد بیشتر فناوری، استفاده از این مدل نورپردازی خطی در بیشتر کارگاه‌ها و فضاهای خرده‌فروشی و تجاری رواج یافت.

پس از آن در اوایل دهه ۲۰۰۰ میلادی نورپردازی به وسیله چراغ‌های ال ای دی شروع به کار کرد. روشنایی خطی که لامپ‌های ال ای دی آن را تامین می‌کردند به صورت مداوم و بدون لکه‌های تاریک انجام می‌شد. امروزه با افزایش تقاضا جهت نورپردازی خطی، شاهد بهترین ابزار آلات و تجهیزات جهت انجام این مدل نورپردازی هستیم.

نکات مهم

در حین خرید نور خطی

آیا شما هم از دسته کاربرانی هستید که به نورپردازی و روشنایی محیط اهمیت زیادی می‌دهید؟ آیا می‌دانید از کدام سیستم روشنایی برای نورپردازی در محیط‌های مختلف استفاده کنید؟ آیا می‌دانید برای خرید بهترین و با کیفیت‌ترین انواع چراغ خطی به کجا مراجعه کنید؟ امروزه در تمام حوزه‌های الکترونیکی بحث مصرف انرژی و راه‌کارهایی برای صرفه‌جویی در مصرف آن از اهمیت بسیاری برخوردار می‌باشد. بنابراین استفاده از چراغ خطی در زندگی روزمره اهمیت ویژه‌ای را داراست. استفاده از این چراغ‌های کم‌مصرف برای نورپردازی، در صرفه‌جویی انرژی نقش بسیار ویژه‌ای دارد.



یکی از مهمترین نکات در حین خرید چراغ خطی آویز، توکار و روکار انتخاب شرکت معتبر و قابل اطمینان می باشد. چرا که برخی از تولیدکنندگان بدون توجه به کیفیت و کارایی، محصولاتی با رنج قیمت بالایی را روانه بازار می کنند. این موضوع برای افرادی که تامین کننده روشنایی برای پروژه های متوسط و بزرگ هستند، بسیار گران تمام می شود. چرا که با پرداخت هزینه های مازاد محصولی بی کیفیت تهیه می کنند. به همین منظور پیشنهاد می کنیم قبل از نهایی کردن تصمیم خود، از مرغوب بودن جنس محصول، اطمینان حاصل نمایید. هم چنین در خرید اینترنتی میتوانید مشخصات و ویژگی های هر یک از انواع چراغ های خطی را مورد بررسی قرار دهید.



نورپردازی آشپزخانه با نور خطی



W W W . T I M A - C O . I R

نورپردازی اداری با نور خطی

ITi  **A**

INTERIOR DESIGN
EXTERIOR DESIGN

W W W . T I M A - C O . I R



نورپردازی راهرو با نور خطی



W W W . T I M A - C O . I R



نورپردازی اتاق خواب با نور خطی



W W W . T I M A - C O . I R

طول شاخه: ۳ متر

قاب چراغ لاینی کد ۱

رویه ۲/۵ سانتی برش ۱۶ میل

توکار به همراه طلق

مناسب کوراسیون های ام دی اف

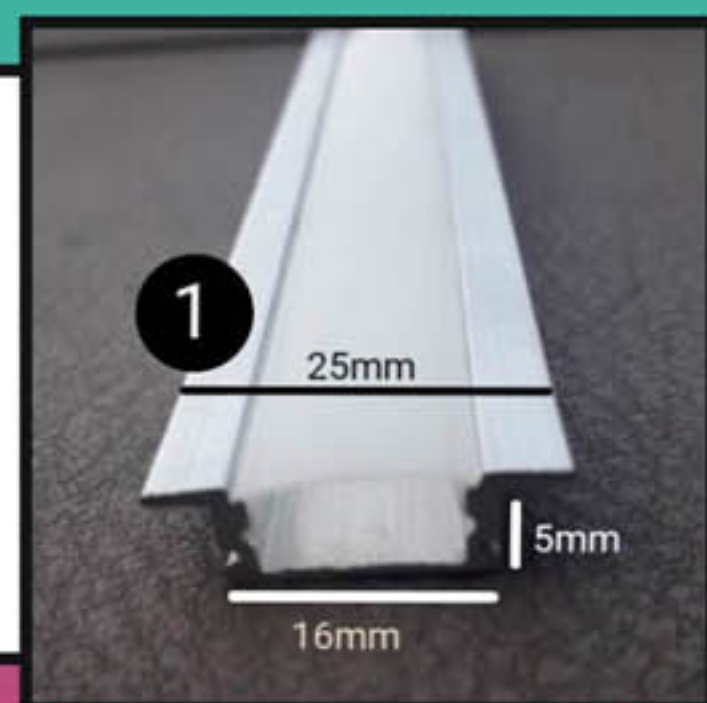

طول شاخه: ۳ متر

قاب چراغ لاینی کد ۲

۱۶ میل در ۱۶ میل

بدون لبه به همراه طلق

مناسب شیار های ترمووال

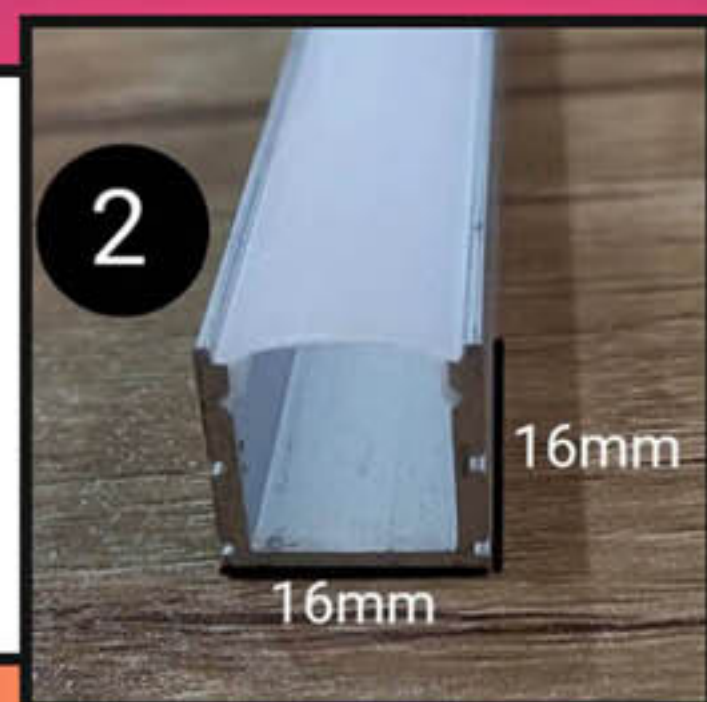

طول شاخه: ۳ متر

قاب لاین نوری کد ۳

رویه ۲۳ میل برش ۱۶ میل

توکار کم عمق

مناسب کناف

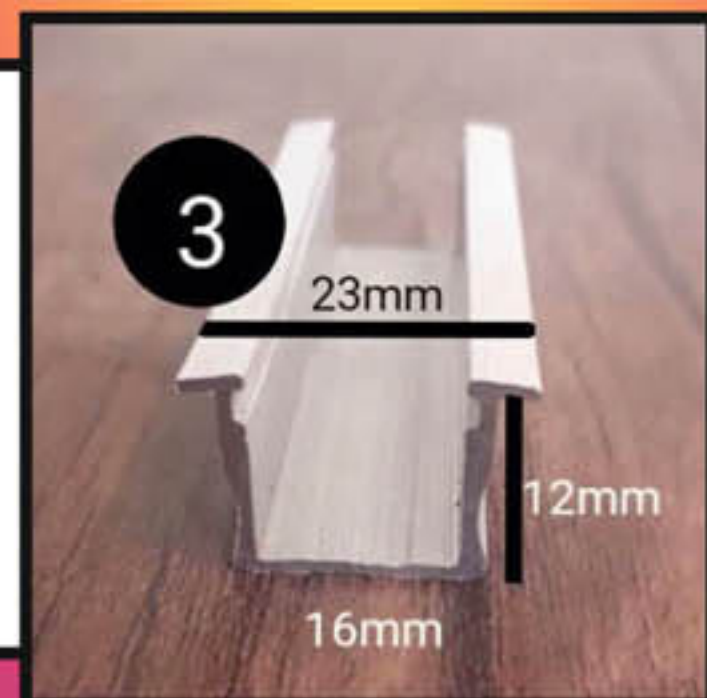

طول شاخه: ۳ متر

قاب لاین نوری کد ۴

رویه ۳ سانتی ارتفاع ۱۰ میل

کُنجی

مناسب کُنج کمد، زیر کابینت

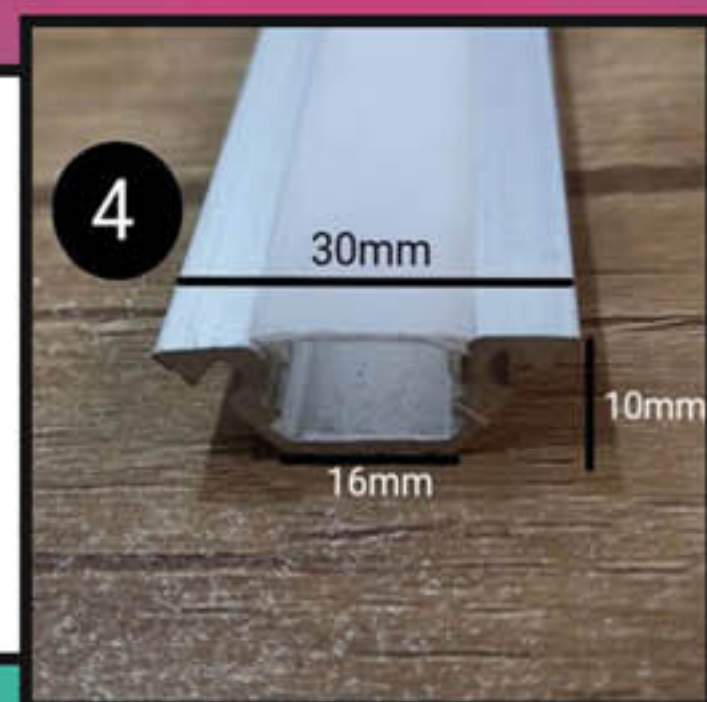

طول شاخه: ۳ متر

قاب چراغ لاینی کد ۵

رویه ۳۶ میل برش ۳۱ میل

توکار به همراه طلق

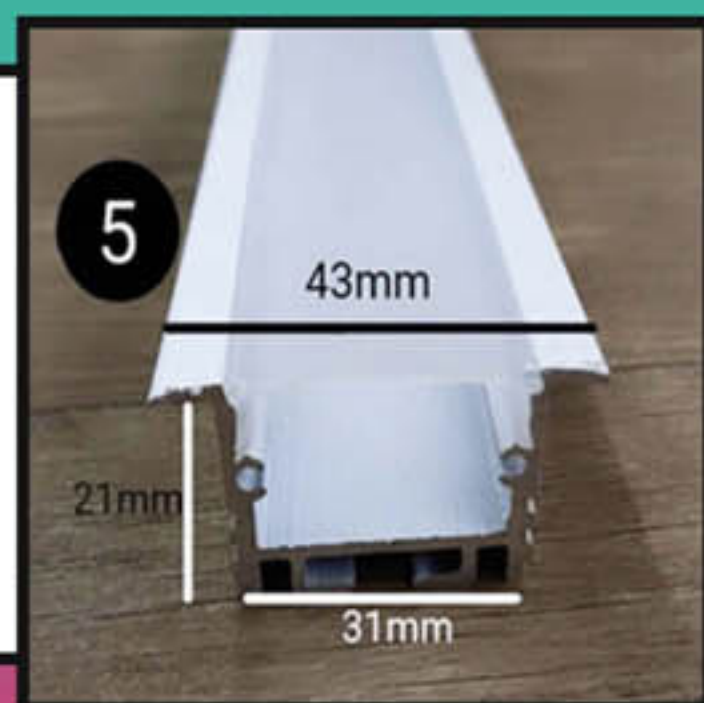

طول شاخه: ۳ متر

قاب چراغ لاینی کد ۶

رویه ۳ سانتی ارتفاع ۱۶ میل

لاینر روکار

یکی از پر فروش ترین لاینر های موجود

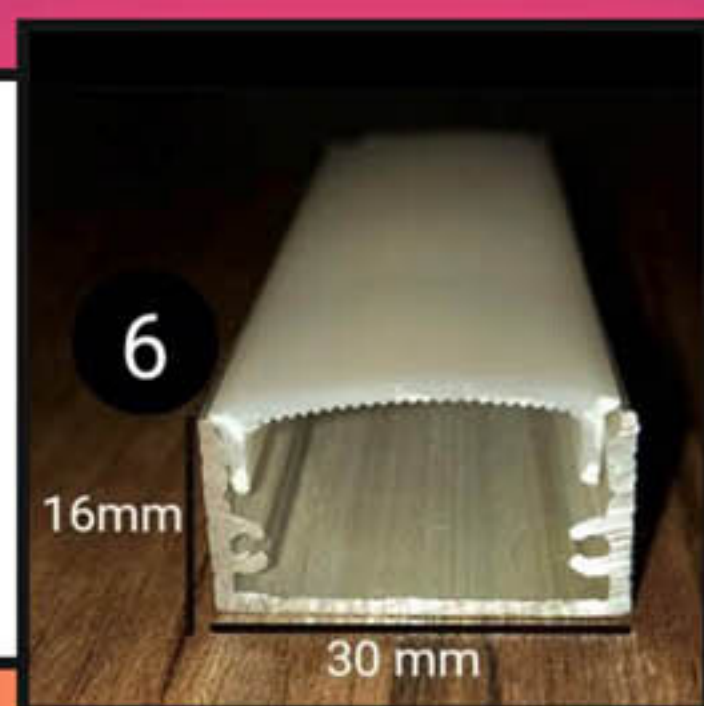

طول شاخه: تا ۶ متر

قاب چراغ لاینی کد ۷

رویه ۳ سانتی ارتفاع ۳۵ میل

آویز دو تیکه

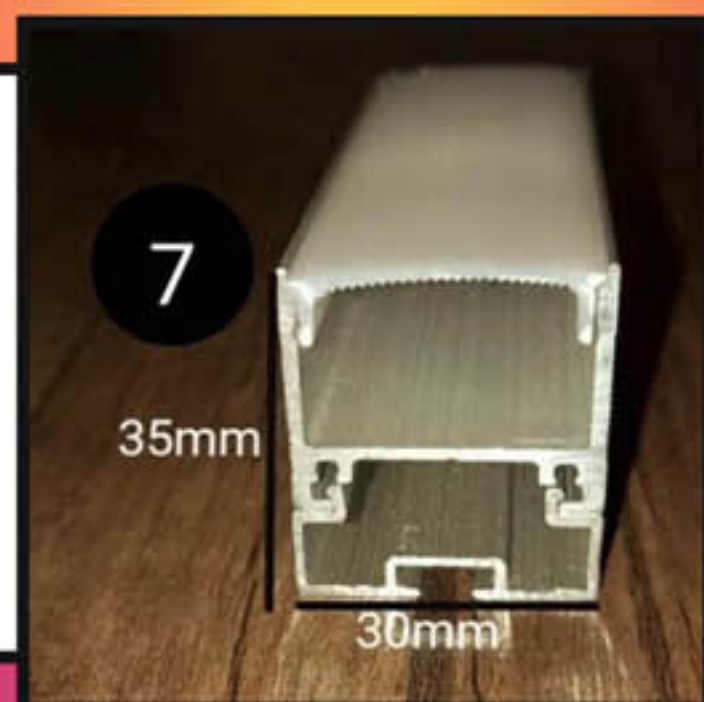

طول شاخه: تا ۶ متر

قاب چراغ لاینی کد ۸

رویه ۲۱ میل ارتفاع ۲۶ میل

دفنی بدون لبه

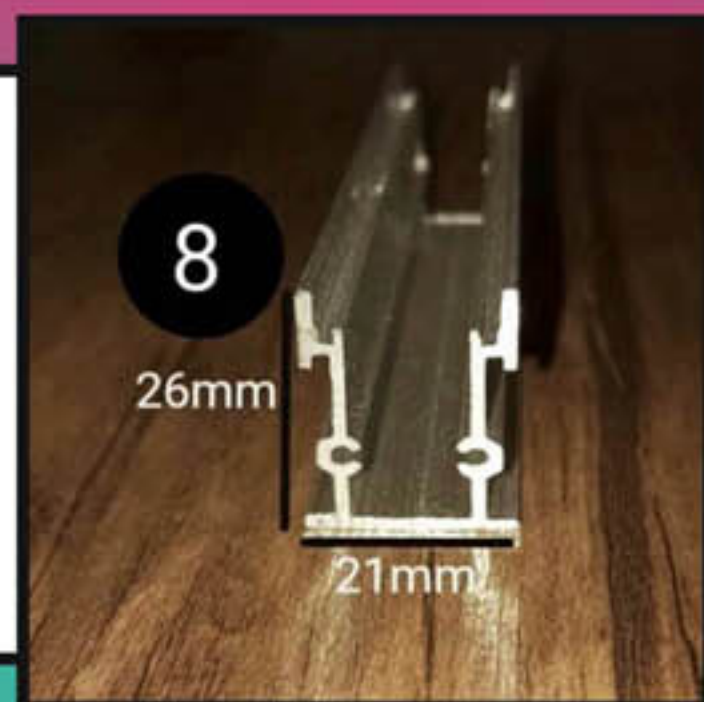

طول شاخه: تا ۶ متر

قاب چراغ لاینی کد ۹

رویه ۶ سانت برش ۴۵ میل
توکار ۳ ردیفه به همراه طلق

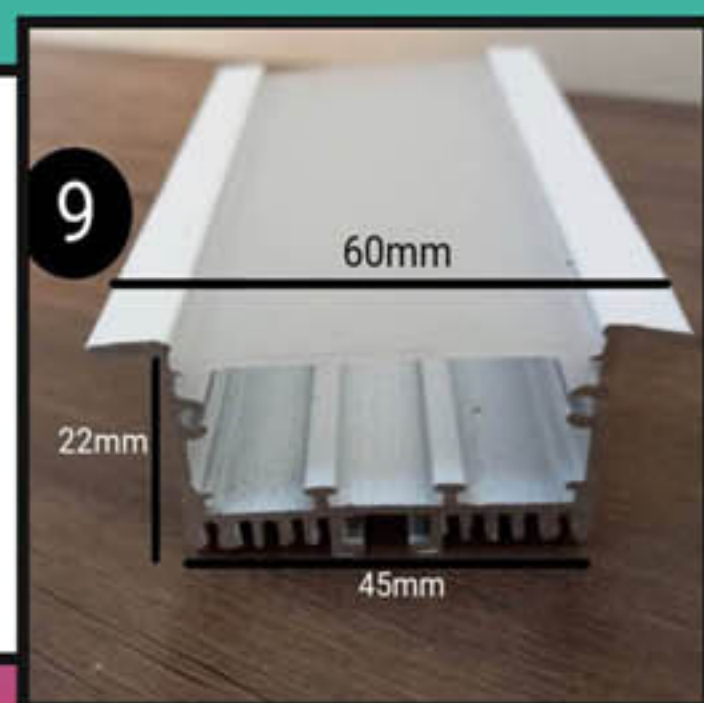

طول شاخه: تا ۶ متر

قاب چراغ لاینی کد ۱۰

رویه ۱۰ سانت برش ۸۵ میل
لاینر توکار لبه دار ۵ ردیفه

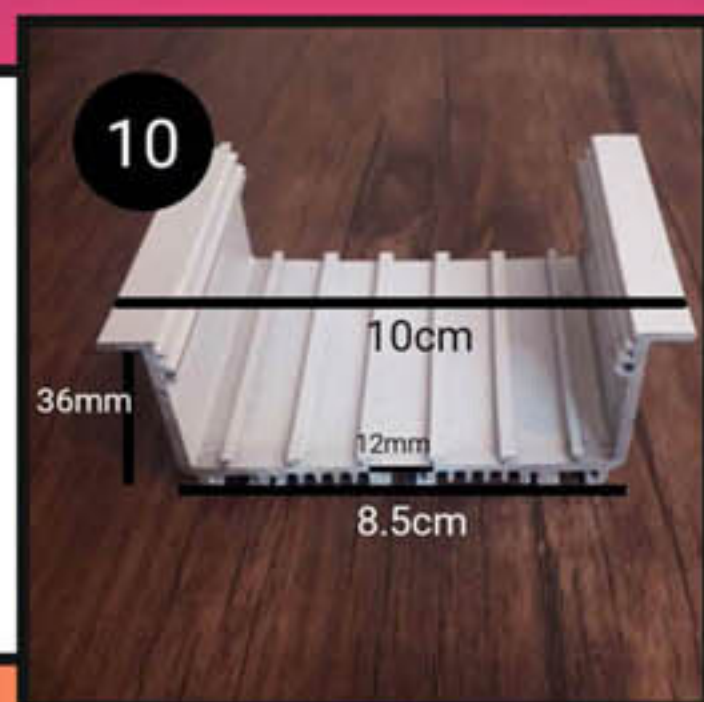

طول شاخه: تا ۶ متر

قاب چراغ لاینی کد ۱۱

رویه ۱۱۴ میل برش ۹۰ میل
توکار لبه دار

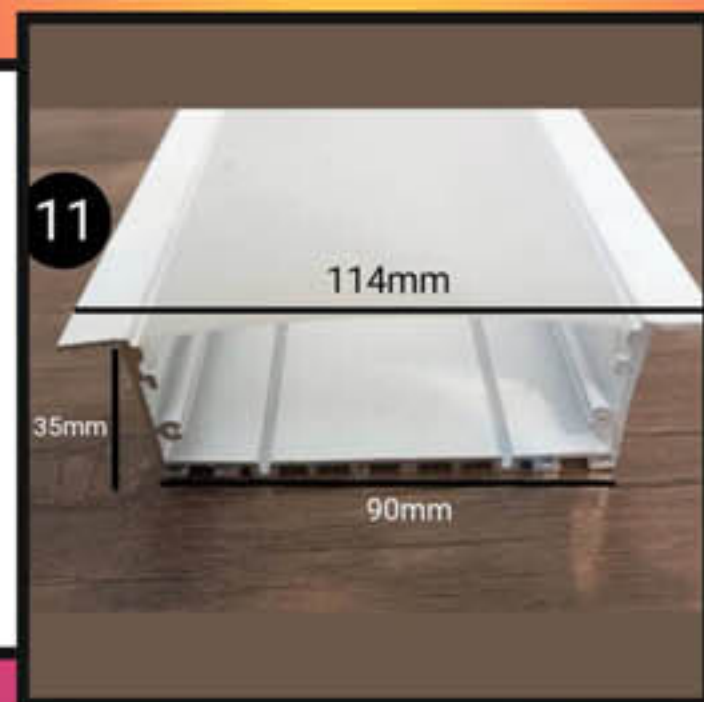

طول شاخه: تا ۶ متر

قاب چراغ لاینی کد ۱۲

رویه ۵۵ میل ارتفاع ۱۰ سانت
لاینر آویز ارتفاع ۱۰ سانت به همراه دفیوزر وارداتی

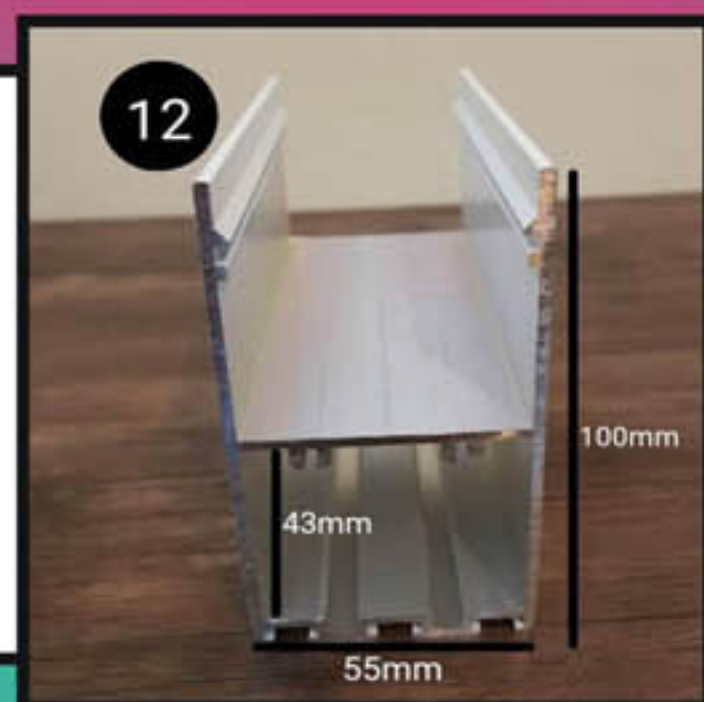

طول شاخه: تا ۶ متر

قاب چراغ لاینی کد ۱۳

رویه ۲۵ میل برش ۱۶ میل

توکار لبه دار



طول شاخه: تا ۶ متر

پروفیل چراغ لاینر کد ۱۴

رویه ۴/۵ سانت ارتفاع ۲۰میل

لاینر روکار به همراه دفیوزر وارداتی

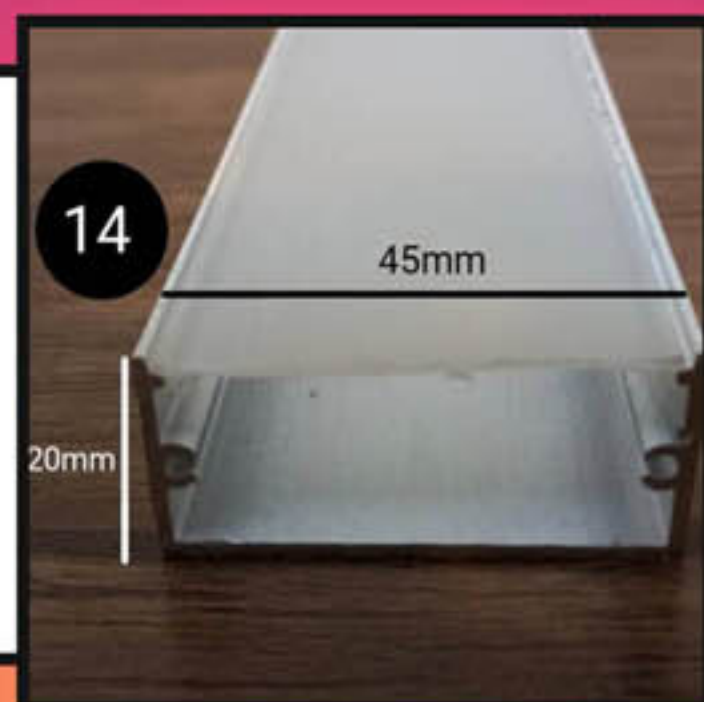

طول شاخه: تا ۶ متر

قاب چراغ خطی کد ۱۵

رویه ۱۶ میل ارتفاع ۸

توکار به همراه دفیوزر وارداتی

مناسب دکور و ام دی اف



طول شاخه: تا ۶ متر

قاب لاینر نوری کد ۱۶

رویه ۴۵ میل ارتفاع ۵۵ میل

لاینر آویز رویه ۴/۵ سانت

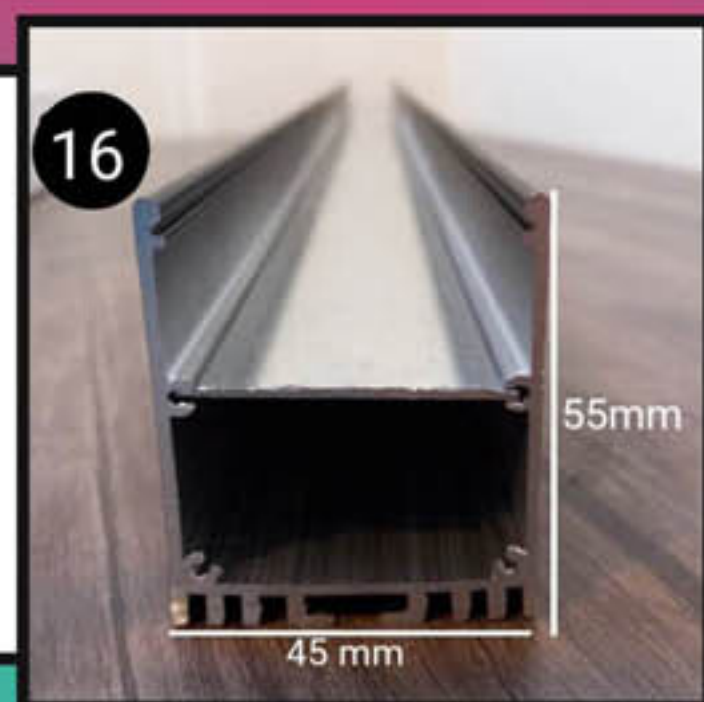

طول شاخه: ۳ متر

قاب لاینر نوری کد ۱۷
رویه ۱۸ میل ارتفاع ۱۷ میل
لاینر رویه ۱۸ میل به همراه طلق وارداتی

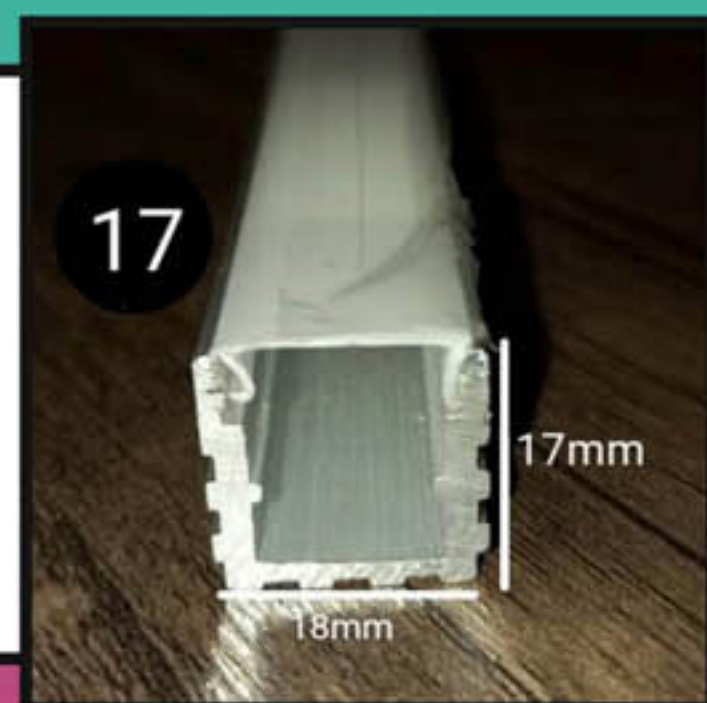

طول شاخه: ۳ متر

قاب لاینر نوری کد ۱۸
رویه ۵۹ میل ارتفاع ۳۱ میل
لاینر رویه ۵۹ میل به همراه دفیوزر وارداتی

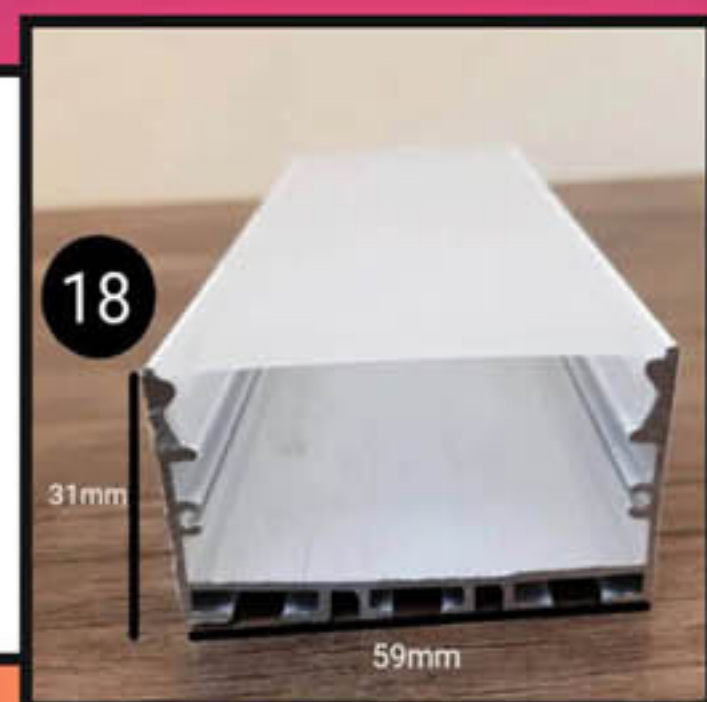

طول شاخه: ۳ متر

قاب لاینر نوری لبه دار کد ۱۹
رویه ۷۸ میل برش ۵۹ میل
لاینر رویه ۵۹ میل به همراه دفیوزر وارداتی

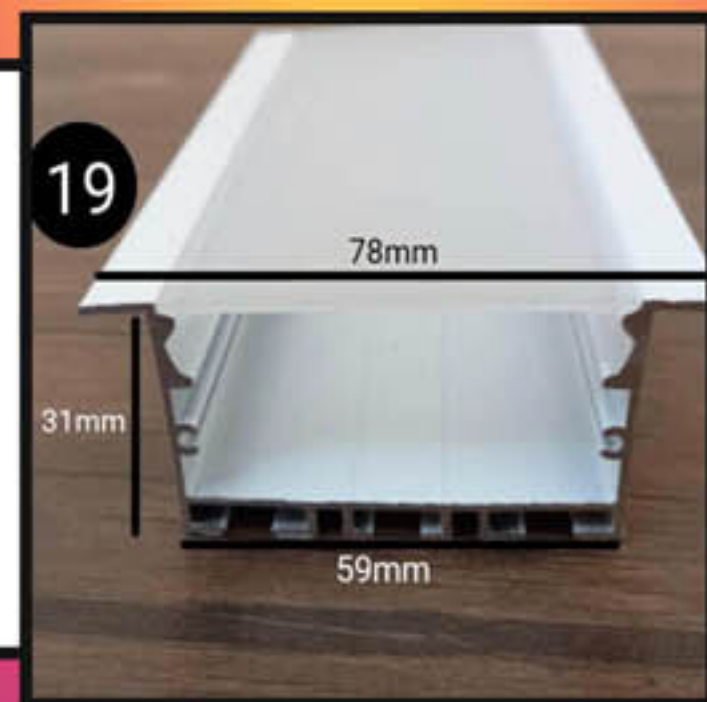

طول شاخه: ۳ متر

قاب لاینر نوری کد ۲۰
رویه ۶۰ میل ارتفاع ۹۷ میل
لاینر رویه ۶۰ میل به همراه دفیوزر وارداتی

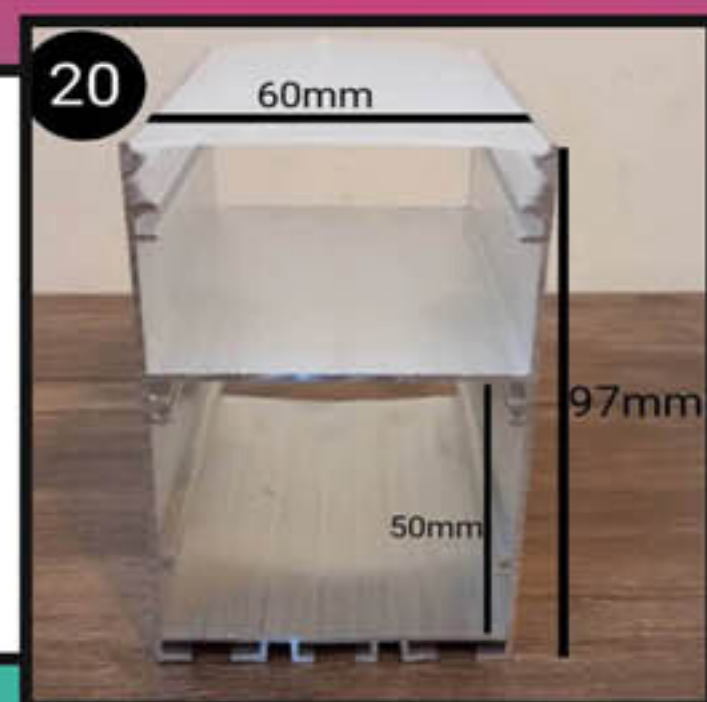

طول شاخه: تا ۶ متر

قاب لاینر نوری کد ۲۱

رویه ۴۰ میل ارتفاع ۱۲ میل
لاینر رویه ۴۰ میل به همراه دفیوزر وارداتی
مخصوص کناف

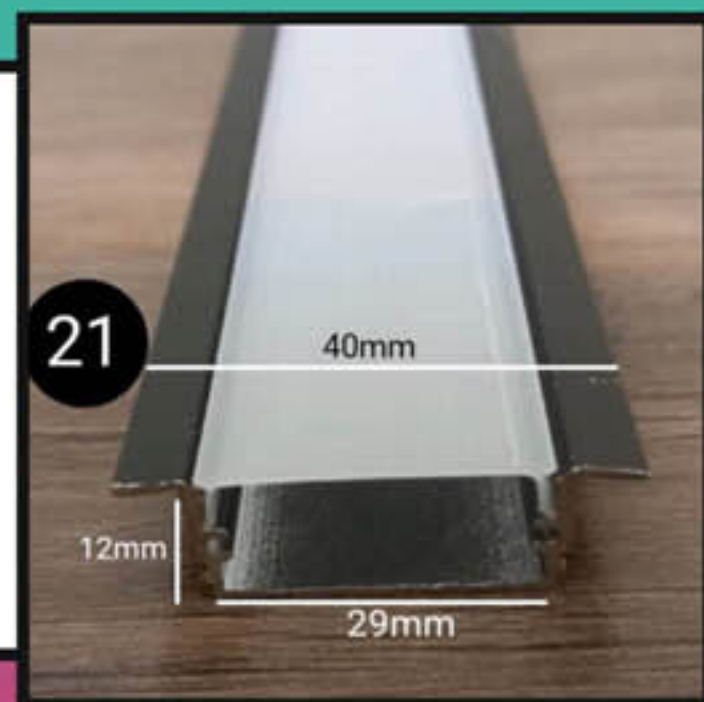

طول شاخه: تا ۶ متر

قاب لاینر نوری کد ۲۲

رویه ۲۵ میل ارتفاع ۱۲ میل
لاینر توکار رویه ۲/۵ سانتی به همراه دفیوزر وارداتی

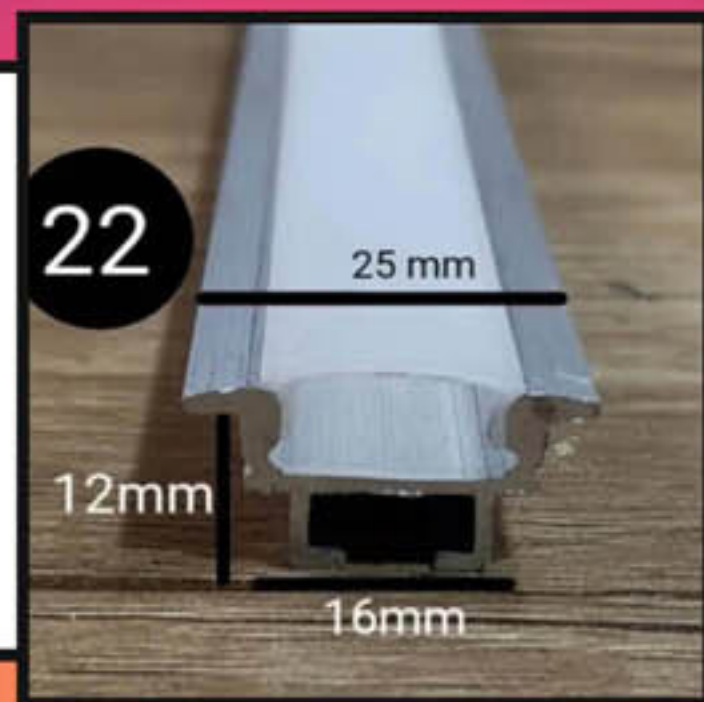

طول شاخه: تا ۶ متر

قاب لاینر نوری کد ۲۳

رویه ۶ سانت برش ۴/۵ سانت
لاینر رویه ۶ سانتی به همراه دفیوزر وارداتی

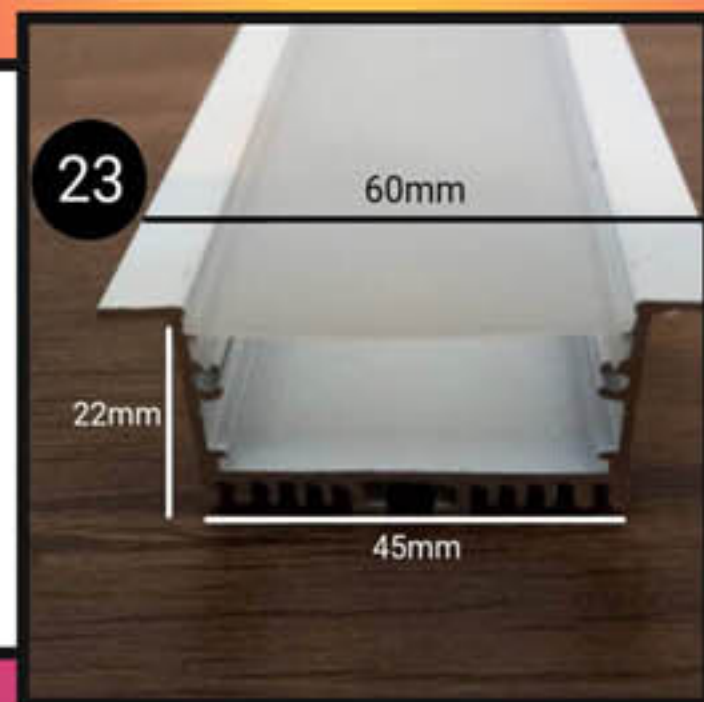

طول شاخه: تا ۶ متر

قاب لاینر نوری کد ۲۴

رویه ۸۵ میل ارتفاع ۷۵ میل
لاینر رویه ۸/۵ سانتی به همراه دفیوزر وارداتی



طول شاخه: تا ۶ متر

قاب لاین نوری کد ۲۵

رویه ۶۰ میل ارتفاع ۱۲ میل
لاینر توکار رویه ۶ سانتی به همراه دفیوزر وارداتی
مخصوص کناف

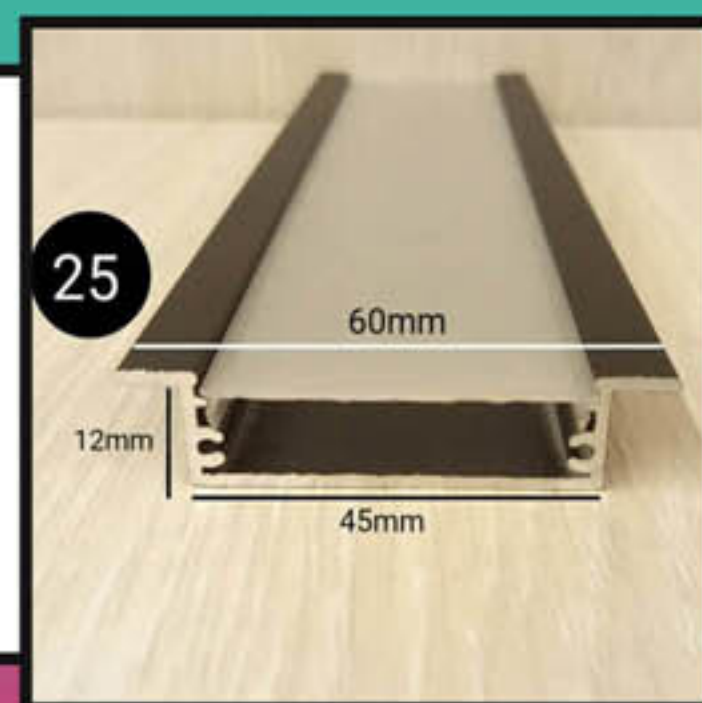

طول شاخه: تا ۶ متر

قاب لاینر نوری کد ۲۶

رویه ۳۰ میل ارتفاع ۱۳ میل
لاینر توکار رویه ۳ سانتی به همراه دفیوزر وارداتی

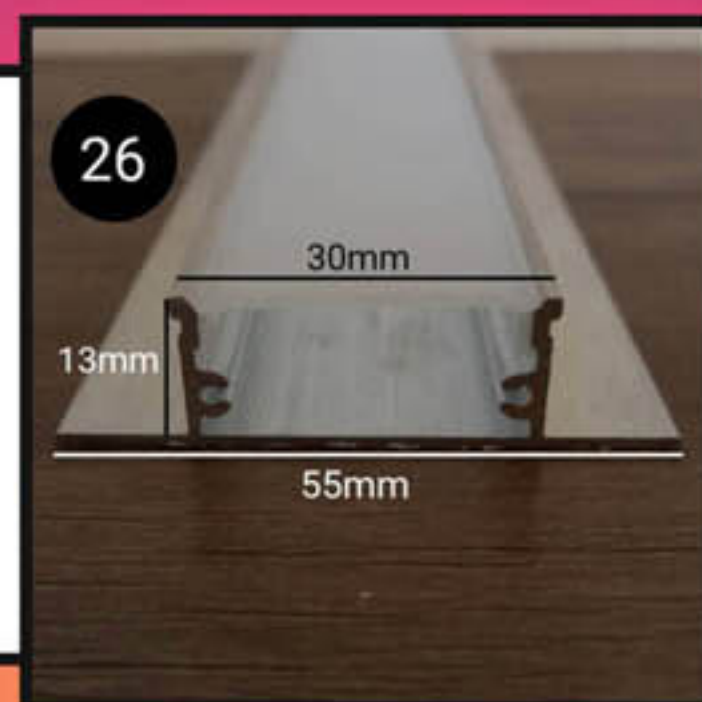

طول شاخه: تا ۶ متر

قاب لاینر نوری کد ۲۷

۱۶ میل در ۱۶ میل
لاینر نوری کنجی تک ردیفه
مناسب زیر کابینت

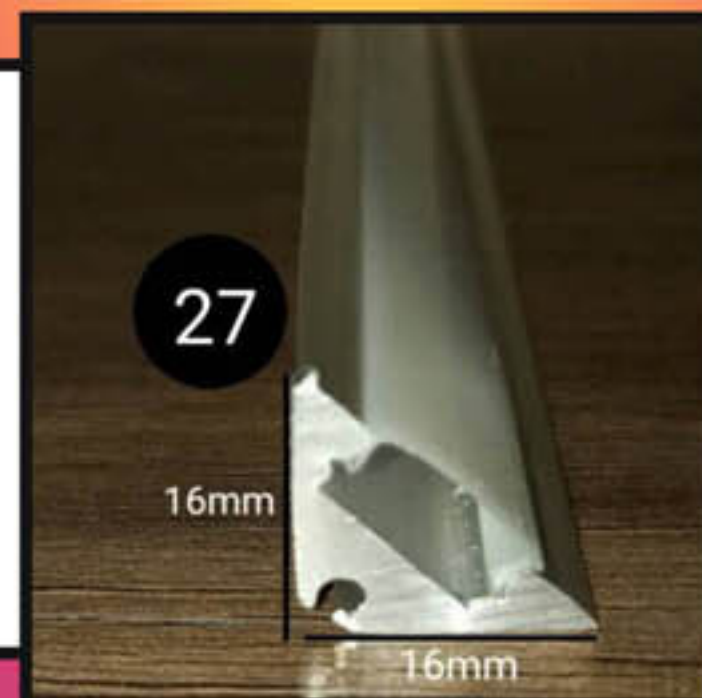

طول شاخه: تا ۶ متر

قاب چراغ خطی کد ۲۸

رویه ۳۰ میل در ۵۵ میل
پروفیل چراغ لاینی آویز

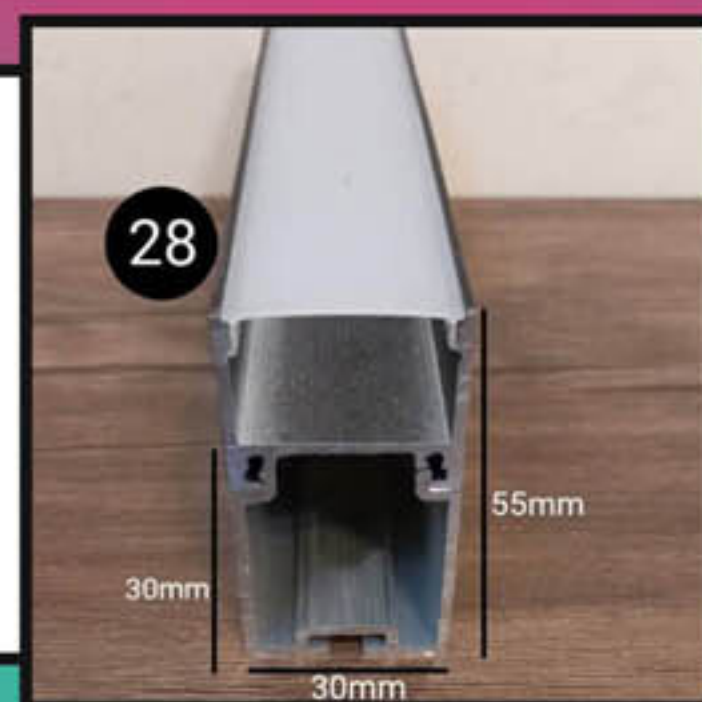

طول شاخه: تا ۶ متر

قاب چراغ خطی آویز کد ۲۹

رویه ۳ سانتی ارتفاع ۱۰ سانت

پروفیل چراغ لاینی آویز مناسب چراغ لاینی آویز

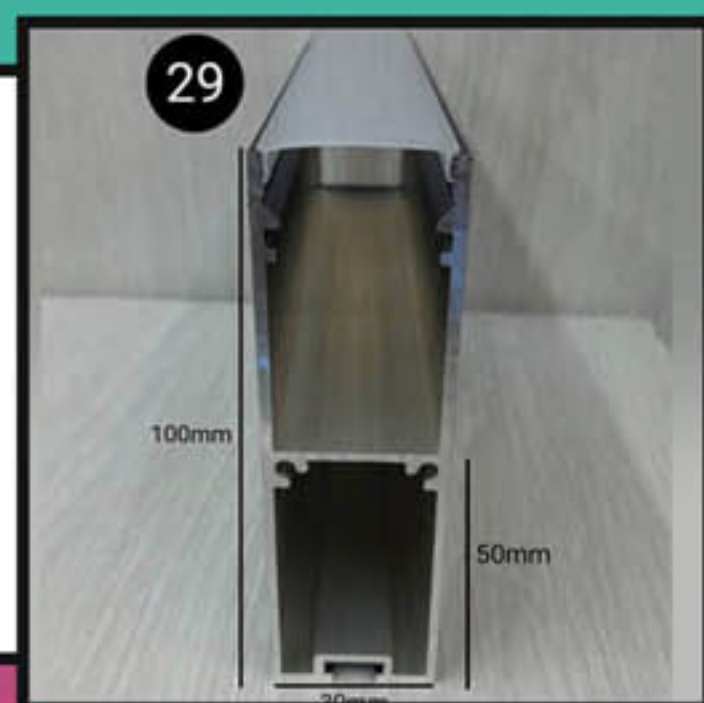

طول شاخه: تا ۶ متر

قاب چراغ خطی کد ۳۰

رویه ۹۵ میل برش ۷۵ میلی متر

پروفیل توکار ارتفاع ۳۵ میلی متر رویه ۹/۵ سانتی

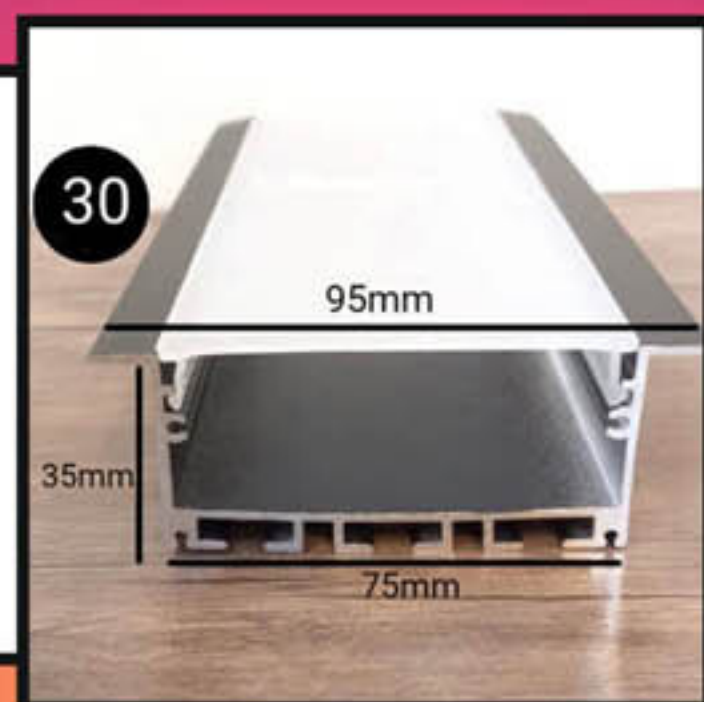

طول شاخه: تا ۶ متر

قاب چراغ خطی کد ۳۱

۴۷ میل در ۵/۵ میلی متر

لاین نوری مخصوص کنج کناف

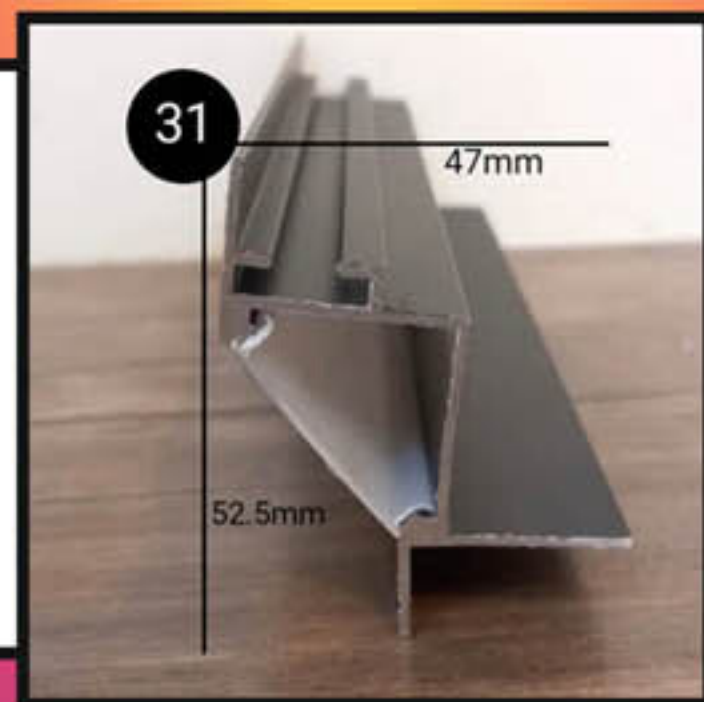

طول شاخه: تا ۶ متر

قاب چراغ خطی کد ۳۲

رویه ۸۵ میل در ۳۵ میلی متر

پروفیل چراغ لاینی توکار

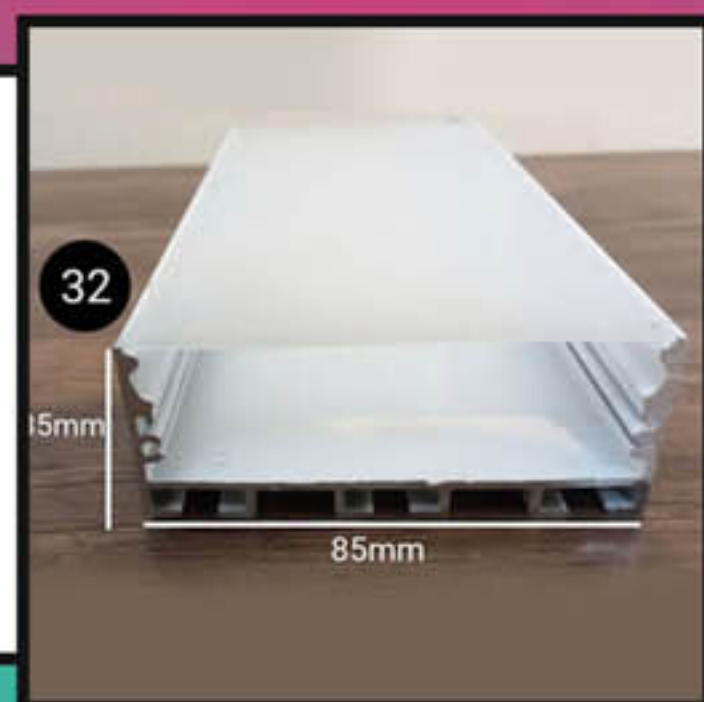

طول شاخه: تا ۶ متر

قاب چراغ خطی قرنیز کد ۳۳

ضخامت ۱۵ میل ارتفاع ۸۰ میلی متر
چراغ خطی قرنیز ضخامت ۱۵ میل



طول شاخه: تا ۶ متر

قاب چراغ خطی قرنیز کد ۳۴

ضخامت ۱۷ میل ارتفاع ۴۴/۵ میلی متر
پروفیل چراغ خطی قرنیز دیواری



طول شاخه: تا ۶ متر

قاب لاینر نوری کد ۳۵

رویه ۱۳ میل ارتفاع ۱۸ میلی متر
پروفیل چراغ لاینر رویه ۱۳ میلی متر



طول شاخه: تا ۶ متر

قاب لاینر نوری کد ۳۶

رویه ۱۲ میل ارتفاع ۱۲ میلی متر
پروفیل لاینر نوری ارتفاع ۱۲ میلی متر

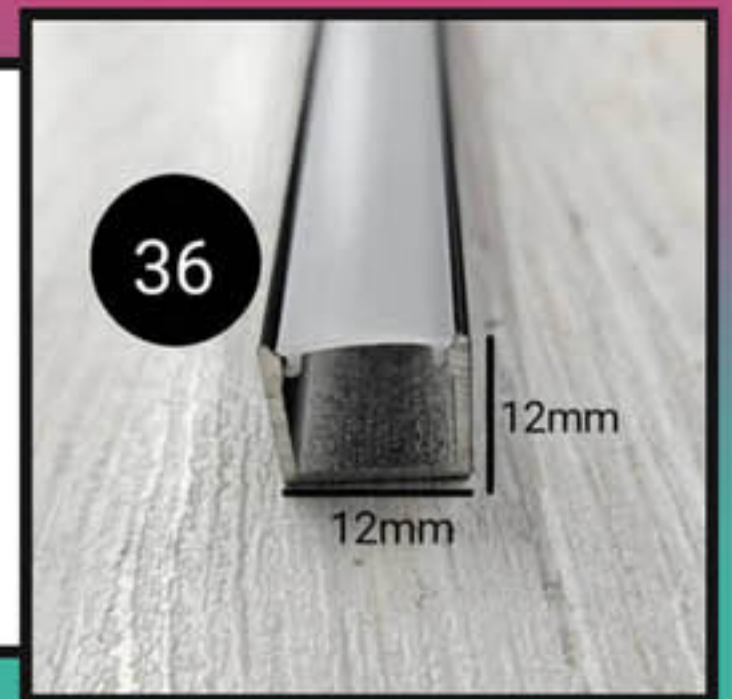

طول شاخه: تا ۶ متر

قاب لاینر نوری توکار کد ۳۷

رویه ۶۰ میل ارتفاع ۱۲میل
فریم لاین نوری کم ارتفاع
مخصوص کناف

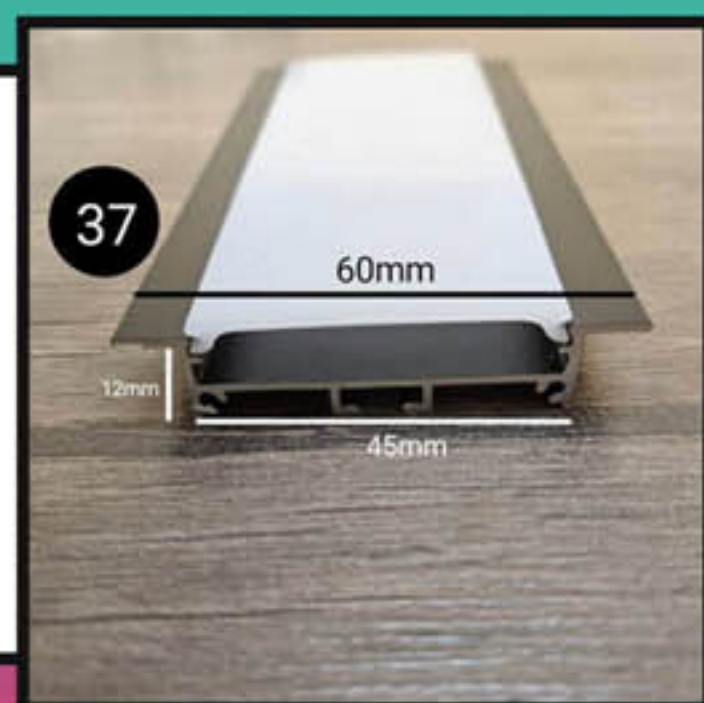

طول شاخه: تا ۶ متر

قاب لاینر نوری توکار کد ۳۸

رویه ۴۰ میل ارتفاع ۱۲میل
چراغ خطی کم ارتفاع کناف رویه ۶ سانت

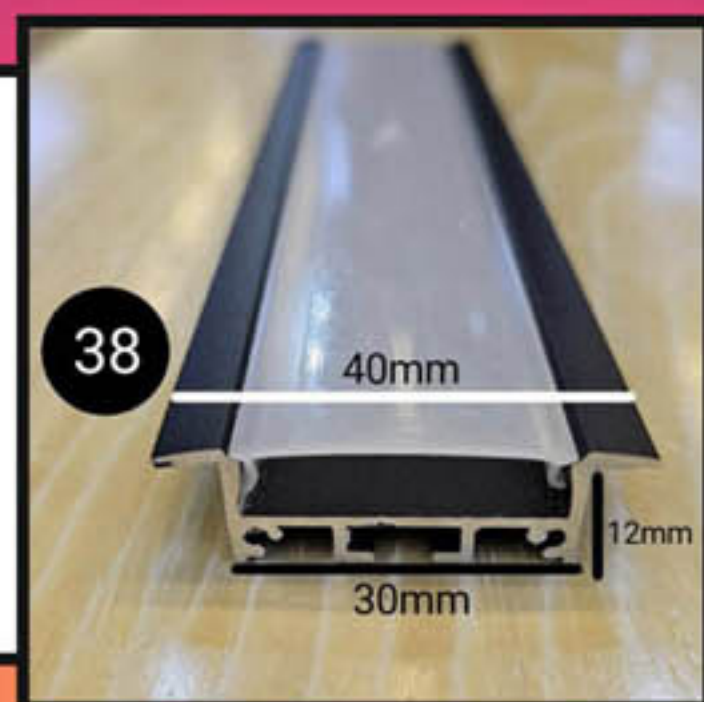

طول شاخه: تا ۶ متر

قاب لاین نوری کد ۳۹

رویه ۱۸ میل برش ۱۲ میل
پروفیل چراغ خطی رویه ۱۸ میلی متر

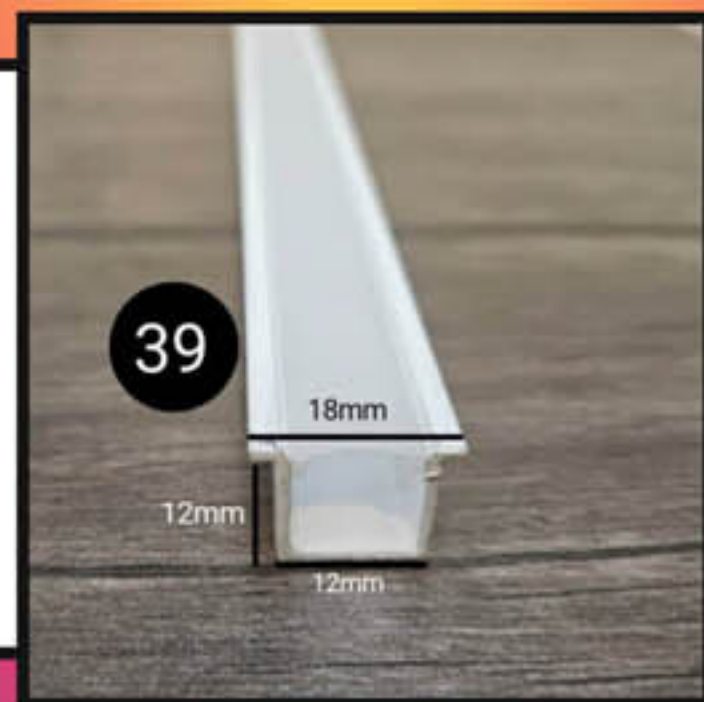

طول شاخه: تا ۶ متر

اب چراغ خطی کد ۴۰

عرض ۳ سانت ارتفاع ۲ سانتی
چراغ خطی مثلثی با دفیوزر منحنی



طول شاخه: تا ۶ متر

قاب چراغ لاینی آویز کد ۴۱

رویه ۴۵ میل ارتفاع ۵۵ میل
لاین نوری آویز عرض رویه ۴/۵ سانت

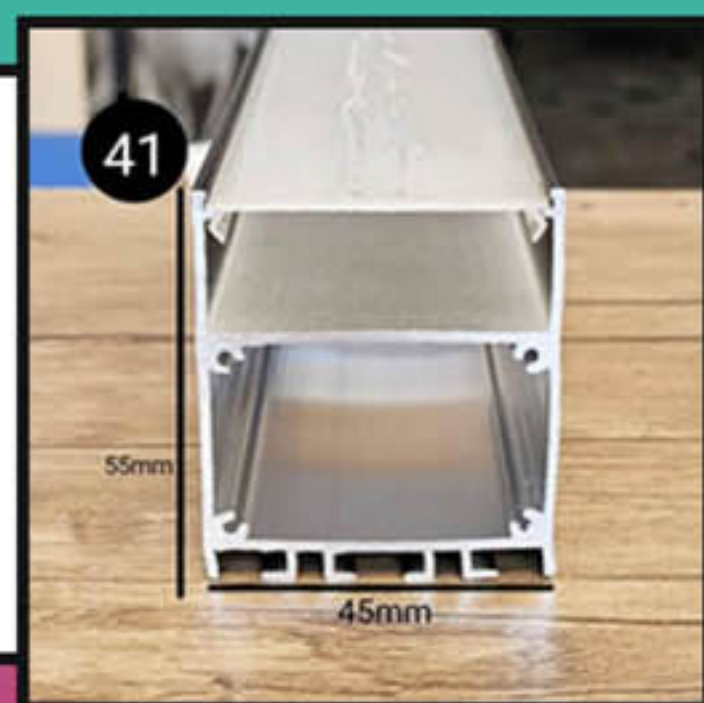

طول شاخه: ۳ متر

قاب لاین نوری کد ۴۲

رویه ۱۲ میل برش ۸ میل
فوق باریک مناسب انواع دکوراسیون
مناسب داخل ام دی اف و فضا هایی که نیاز به لاین بسیار ظریف دارد

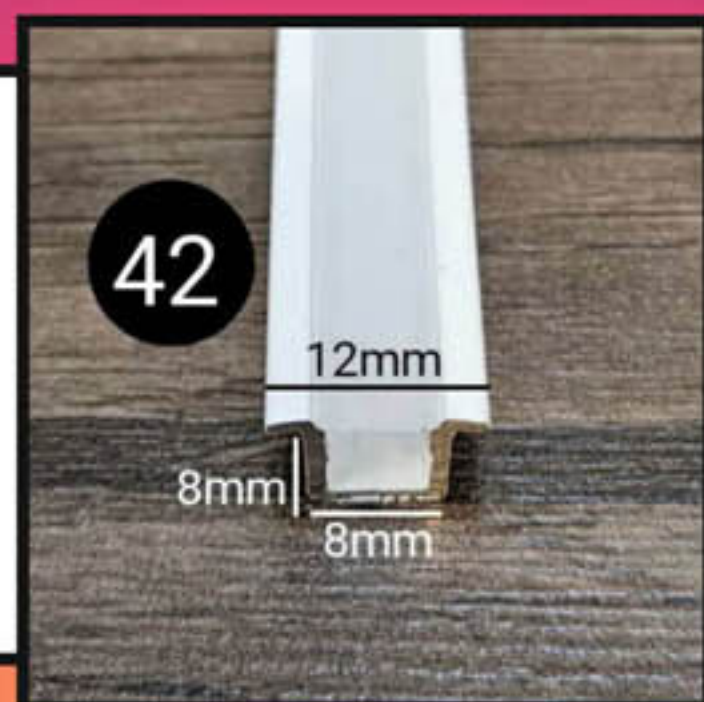

طول شاخه: تا ۶ متر

قاب لاین نوری کد ۴۳

رویه ۳۰ میل برش ۱۹ میل

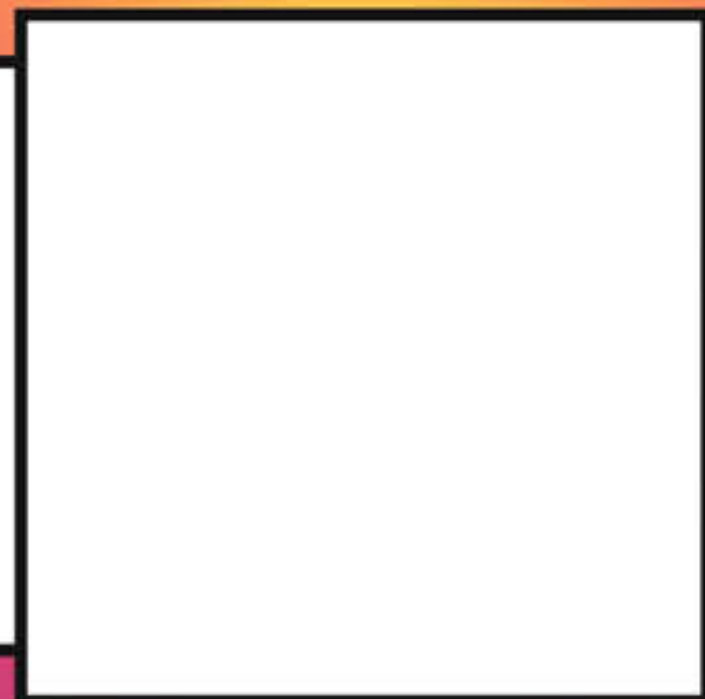

طول شاخه: تا ۶ متر

قاب لاین نوری کد ۴۴

رویه ۳۰ میل در ۱۹ میل
روفیل دو طرفه مخصوص شلف و طبقه ام دی اف

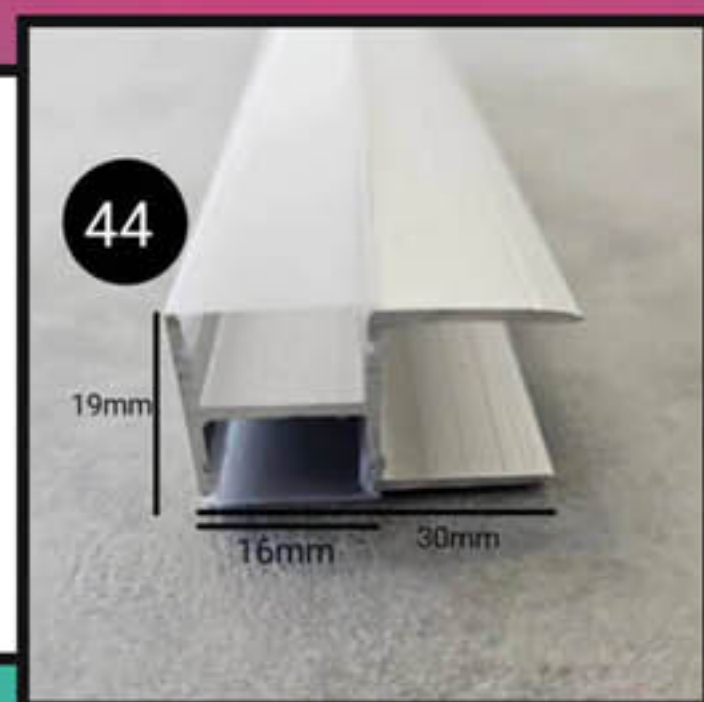

طول شاخه: تا ۶ متر

پروفیل لاین نوری کد ۴۵

قاب لاینر نوری زیر پله ای

این مدل از پروفیل جهت نور پردازی زیر پله ها استفاده می شود

